

Link do produktu: <https://nova-sklep.pl/o110814-zlaczka-prosta-do-rurek-miedzianych-8-r-14-p-185.html>

## O110814 ZŁACZKA PROSTA DO RUREK MIEDZIANYCH 8 - R 1/4

Cena brutto	<b>11,07 zł</b>
Cena netto	<b>9,00 zł</b>
Dostępność	<b>Dostępny</b>
Czas wysyłki	<b>24 godziny</b>
Numer katalogowy	<b>O110814</b>
Producent	<b>A.P.I. Italy</b>

### Opis produktu

Złączka pneumatyczna prosta z gwintem zewnętrznym umożliwia szybkie wykonanie połączenia przewodów z innymi elementami układu pneumatycznego.

Złączkę można stosować z rurką miedzianą, oraz z przewodami z tworzywa. Przy zastosowaniu przewodów z tworzywa niezbędne jest użycie tulejki wzmacniającej.

**Rozmiar przewodu:** 8mm

**Rozmiar gwintu:** 1/4"

**Rodzaj gwintu:** zewnętrzny BSPT

**Ciśnienie robocze:** 0 - 60 bar

**Materiał:** mosiądz niklowany

**Medium:** sprężone powietrze, gazy, ciecze nieagresywne

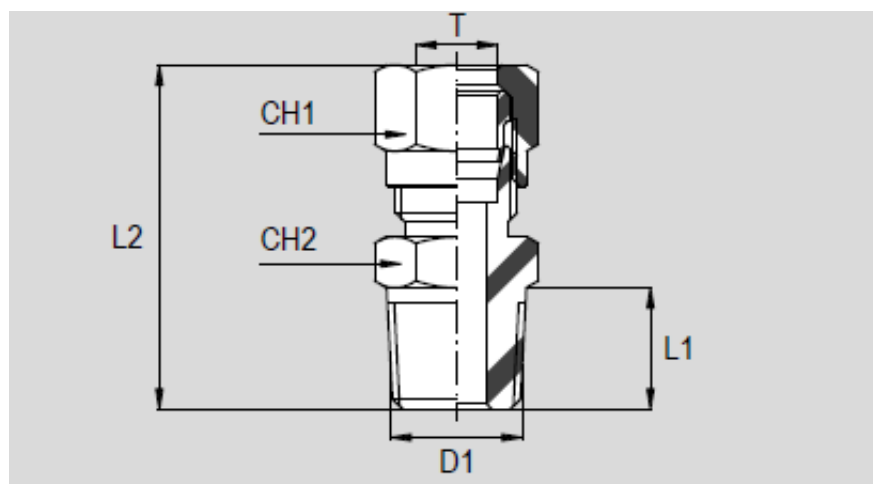

**NOVA Piotr Bitner Danuta Bitner Spółka Jawna**

ul. Andrzeja Struga 70

70-784 Szczecin

NIP: PL9551629566

KRS: 0000687374

tel. 609650020

www.nova-sklep.pl

info@nova-sklep.pl

Item	T (ØTube)	D1	L1	L2	CH1	CH2
O 11 04 18	4	R1/8"	8	27	10	10
O 11 06 18	6	R1/8"	8	28	12	12
O 11 06 14	6	R1/4"	11	33	12	14
O 11 08 18	8	R1/8"	8	30	14	12
O 11 08 14	8	R1/4"	11	33	14	14
O 11 08 38	8	R3/8"	12	33	14	17
O 11 10 14	10	R1/4"	11	37,5	19	17
O 11 10 38	10	R3/8"	11,5	38	19	17
O 11 12 38	12	R3/8"	11,5	39	22	19
O 11 12 12	12	R1/2"	14	41	22	22
O 11 15 12	15	R1/2"	14	44,5	27	22

Czytaj więcej