

Link do produktu: <https://nova-sklep.pl/poc-06-02-gr-zlaczka-prosta-6-r14-p-2398.html>

POC 06 02 GR ZŁACZKA PROSTA 6 R1/4"



Cena brutto	9,35 zł
Cena netto	7,60 zł
Dostępność	Na zamówienie
Czas wysyłki	5-10 dni
Numer katalogowy	POC 06 02 GR
Producent	NOVA

Opis produktu

Złącza proste gwint zewnętrzny z Teflon – seria **POC-GR** to rozwiązanie Premium dedykowane do profesjonalnych systemów pneumatycznych, zapewniające wysoką jakość, niezawodność i trwałość. Produkty te zostały zaprojektowane w taki sposób, aby zapewnić doskonałą szczelność oraz wytrzymałość nawet w trudnych warunkach pracy. Wąski i cylindryczny korpus pozwala zastosować te złączki w miejscach trudno dostępnych o ograniczonych możliwościach operowania narzędziami.

Uwaga: Złączki sprzedawane tylko w opakowaniach zbiorczych 5 szt.

PRZYŁĄCZE GWINTOWANE	1/4" Teflon
ROZMIAR PRZEWODU	6 mm
RODZAJ GWINTU	ZEWNĘTRZNY BSPT Teflon
CIŚNIENIE ROBOCZE	0-12 BAR
PODCIŚNIENIE	750 mm Hg
ZAKRES TEMPERATUR	- 20°C + 60°C
MATERIAŁ KORPUSU	MOSIĄDZ NIKLOWANY CW614N + ACETAL
USZCZELNIENIA	NBR WOLNY OD SILIKONU
MEDIUM	SPRĘŻONE POWIETRZE, WODA ORAZ INNE MEDIA KOMPATYBILNE Z MATERIAŁAMI ZŁĄCZY
OPAKOWANIE ZBIORCZE	5 sztuk (minimum zamówieniowe lub wielokrotność)

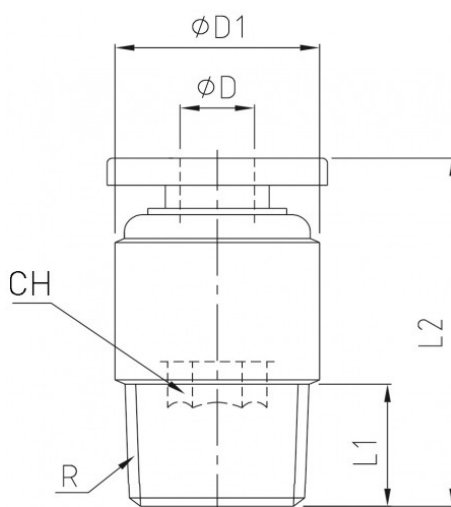



NOVA Piotr Bitner Danuta Bitner Spółka Jawna

ul. Andrzeja Struga 70
70-784 Szczecin
NIP: PL9551629566
KRS: 0000687374
tel. 609650020
www.nova-sklep.pl
info@nova-sklep.pl
